

dji OSMO ACTION 4

Kullanıcı Kılavuzu

v1.0 2023.08

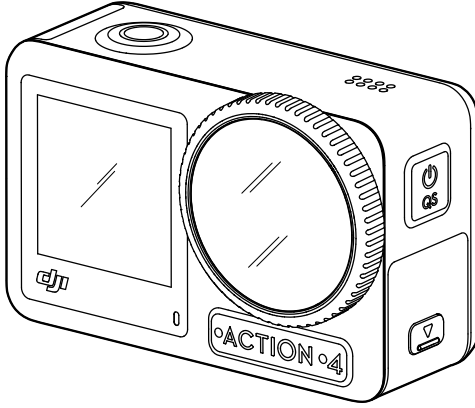



Bu belgenin telif hakkı DJI'ya aittir ve tüm hakları saklıdır. DJI tarafından aksi yönde bir yetki verilmediği sürece, belgeyi veya belgenin herhangi bir bölümünü çoğaltarak, aktararak veya satarak başkalarının kullanmasına izin veremezsiniz. Kullanıcılar bu belgeye ve içeriğine yalnızca DJI ürünlerini çalıştırma talimatları olarak başvurmalıdır. Bu belge başka amaçlarla kullanılmamalıdır.

Anahtar Kelime Arama

Bir konuyu bulmak için Batarya ve Takma gibi anahtar kelimeleri arayın. Bu kılavuzu okumak için Adobe Acrobat Reader kullanıyorsanız, bir arama başlatmak için Windows'ta Ctrl+F'ye veya Mac'te Command+F'ye basın.

Bir Konu Başlığına Gitme

Konu başlıklarının tamamının listesini içindekiler tablosunda görebilirsiniz. Bir bölüme girmek için ilgili konu başlığına tıklayın.

Bu Belgeyi Yazdırma

Bu belge, yüksek çözünürlüklü yazdırmayı destekler.

Bu Kılavuzun Kullanımı

Açıklamalar

⚠️ Önemli

💡 İpuçları

Kullanmadan Önce Okuyun

DJI™ OSMO™ Action 4'ü kullanmadan önce aşağıdaki belgeleri okuyun:

1. Osmo Action 4 Güvenlik Yönergeleri
2. Osmo Action 4 Hızlı Başlangıç Kılavuzu
3. Osmo Action 4 Kullanıcı Kılavuzu

İlk kullanımdan önce, tüm eğitim videolarının izlenmesi ve güvenlik yönergelerinin okunması önerilir. İlk kullanımdan önce Hızlı Başlangıç Kılavuzunu gözden geçirdiğinizden emin olun ve daha fazla bilgi için bu Kullanım Kılavuzuna bakın.

DJI Mimo Uygulamasını İndirin ve Öğretici Videoyu İzleyin

QR kodunu taratarak DJI Mimo Uygulamasını indirin ve öğretici videoları izleyin.

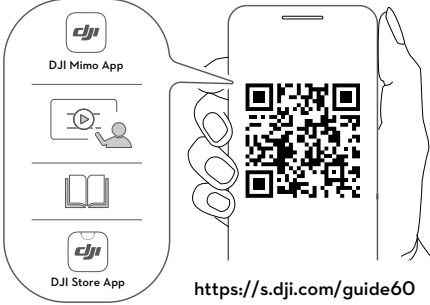

iOS 12.0 veya üzeri



Android 8.0 veya üzeri

İçindekiler

Bu Kılavuzun Kullanımı	3
Açıklamalar	3
Kullanmadan Önce Okuyun	3
DJI Mimo Uygulamasını İndirin ve Öğretici Videoyu İzleyin	3
İçindekiler	4
Ürün Profili	5
Genel Bakış	5
Aksesuarlar	6
İlk Kez Kullanım	9
Bataryanın Takılması	9
microSD Kartın Takılması	9
Osmo Action 4'ün Etkinleştirilmesi	10
Osmo Action 4'ün Şarj Edilmesi	10
Çalıştırma	11
Düğme Özellikleri	11
Dokunmatik Ekranın Çalıştırılması	11
Durum LED Açıklamaları	20
Fotoğrafların ve Videoların Depolanması	20
Dosyaların Aktarılması	21
Web Kamerası Modu	22
Mikrofon Bağlantısı	22
DJI Mimo Uygulaması	23
DJI Mimo Uygulamasını İndir	23
DJI Mimo Uygulamasına Bağlanma	23
DJI Mimo Uygulaması Ana Ekranı	24
Kamera Görünümü	25
Bakım	27
Aygıt Yazılımı Güncellemesi	27
Su Altı Kullanım Notları	27
Temizlik Notları	28
Batarya Kullanım Notları	28
Diğer Aksesuarların Kullanımı (Kutu İçerdiğine Dahil Olmayanlar)	29
Teknik Özellikler	32

Ürün Profili

Osmo Action 4, 4K /120 fps'ye kadar akıcı video çekim kapasitesine sahiptir ve 155° süper geniş FOV sunar. DJI'nin en yeni EIS (Elektronik Görüntü Sabitleme) teknolojisine sahip Osmo Action 4, çeşitli spor sahneleri için süper akıcı görüntüler kaydedebilir. 1/1,3 inç görüntü sensörüne sahip bu kamera, spor senaryolarında ve düşük ışıklı sahnelerde yüksek dinamik aralığa veya yüksek kontrasta sahip düşük parazitli çekimler yapılmasını sağlar. Ayrıca, D-Log M renk modu daha rahat bir renk algısı ve üretim sonrası renk düzeltme için uygun olan daha geniş bir dinamik aralık sağlar.

Osmo Action 4, çift dokunmatik ekranla donatılmıştır. Ön dokunmatik ekran mükemmel selfie'yi yakalamaya yardımcı olurken arka dokunmatik ekran kameranın canlı görüntüsünü gösterir. Her iki dokunmatik ekran, kullanıcıların parmak ucu hareketleri ile ayarları değiştirmesine imkan verir. Kameradaki düğmeler, kullanıcıların kaydı kontrol etmesini veya çekim modunu değiştirmesini sağlar. Osmo Action 4, 18 m derinliğe kadar su geçirmezdir. Kullanıcılar, farklı Osmo aksesuarlarıyla tüm Osmo Action 4 özelliklerinin keyfini çıkarabilir.

Genel Bakış

1. Deklanşör/Kayıt Düğmesi
2. Ön Dokunmatik Ekran
3. Lens
4. Durum LED'i I
5. Mikrofon I
6. Renk Sıcaklığı Fotoğraf Sensörü
7. Mikrofon II
8. USB-C Bağlantı Noktası
9. USB-C Bağlantı Noktası Kapağı
10. USB-C Bağlantı Noktası Kapağı Açma Düğmesi
11. Lens Koruyucu Kapak
12. Hızlı Geçiş Düğmesi
13. Hoparlör
14. Durum LED'i II
15. Arka Dokunmatik Ekran
16. Batarya Bölmesi Kapağı
17. microSD Kart Yuvası
18. Batarya Bölmesi Kapağı Açma Düğmesi
19. Rüzgar Geçirmez Mikrofon
20. Kolay Açma Yuvası I
21. Kolay Açma Yuvası II

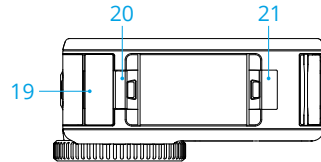
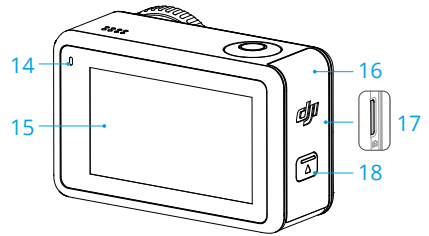
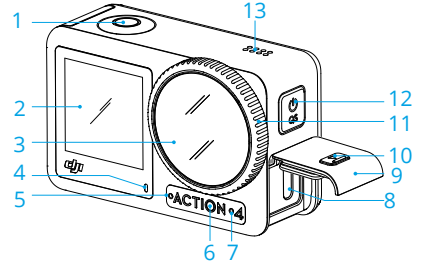

Aksesuarlar

Osmo Action 4, çeşitli spor sahnelerini çekmek için pozisyonu esnek bir şekilde değiştirmenizi sağlayan çeşitli aksesuarlarla uyumludur.

Osmo Action Kavisli Yapışkan Taban Kiti

Osmo Action Kavisli Yapışkan Taban Kiti aşağıdaki aksesuarları içerir.

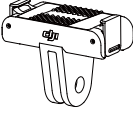
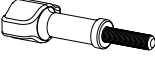
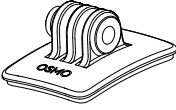
Aksesuar	Açıklama
	Osmo Action Kolay Açma Adaptörü Bağlantı Parçası: mıknatıslı tasarıma sahip kolay açma adaptörü bağlantı parçası, kameraya kolayca takılabilir ve diğer aksesuarlara bağlanabilir.
	Osmo Kilit Vidası: Action Kolay Açma Adaptörü Bağlantı Parçasını, Osmo Action Kavisli Yapışkan Tabana sabitler.
	Osmo Action Kavisli Yapışkan Taban: temiz ve düz yüzeylerde sağlam, dayanıklı ve uzun ömürlü bir tutunma sağlayan taban, güvenli bir bağlantı sunar.

Kolay açma adaptörü bağlantı parçasının kelepçeleri kameradaki kolay açma yuvalarına sıkıca takılana kadar kameraya bastırın ve ardından kilitleme vidalarını sıkın. Yapışkan tabanı takmadan önce nesnenin yüzeyini silin. Yapışkan tabanı sıkıca takın ve aşağı bastırın ve en az 10 saniye böyle tutun. Kamerayı takmadan önce 30 dakika beklemeniz önerilir.

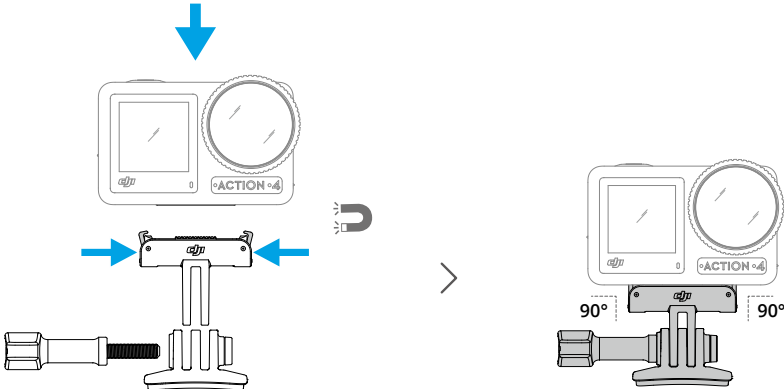

- ⚠️
- Kolay açma adaptörü bağlantı parçasının kelepçeleri kameradaki kolay açma yuvalarına sıkıca takılana kadar kameraya bastırın ve ardından kilitleme vidalarını sıkın. Kamerayı çıkarırken kolay açma adaptörü bağlantı parçasının her iki klipsine de bastırın.
 - Osmo Action Kavisli Yapışkan Taban, temiz kavisli yüzeylere yalnızca bir kez uygulanabilir. Yapışkan tabanı asla düz, pürüzlü, toz haline gelmiş, soyulan, toz veya kum ile kaplı veya yağ, balmumu ya da su lekeleri bulunan yüzeylere TAKMAYIN. Aksi takdirde adaptör montaj parçası sıkı şekilde takılmayabilir.
 - Tabanın önerilen uygulama sıcaklığı -10° ila 40°C 'dir (14° ila 104°F). Yapışkan tabanı daha yüksek veya daha düşük sıcaklığa sahip bir yüzeye TAKMAYIN.

Osmo Action Yatay-Dikey Koruyucu Çerçeve

Kullanıcılar farklı çekim açıları için kamerayı Osmo Action Yatay-Dikey Koruyucu Çerçeve ile yatay konumdan dikey konuma çevirebilir. Aşağıdaki şekilde gösterildiği gibi, yatay-dikey koruyucu çerçevenin tokasını açın, kamerayı hizalayın ve çerçeveye yerleştirin ve ardından tokayı kapatın. Çerçevenin sol tarafındaki iki kolay açma yuvası sayesinde Osmo Action Kavisli Yapışkan Taban Kiti ve Osmo 1,5 m Uzatma Çubuğu gibi diğer aksesuarlar Osmo Action Kolay Açma Adaptörü Bağlantı Parçasına sabitlenebilir.

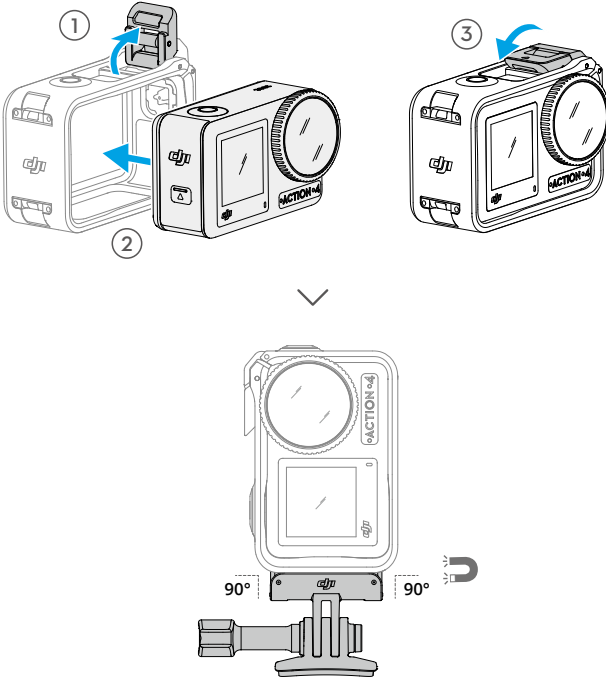

Osmo Action Extreme Batarya

Osmo Action Extreme Batarya, Osmo Action 4 performansını -20° ila 45°C (4°F ila 113°F) gibi geniş bir sıcaklık aralığında artırır. 1770 mAh kapasiteye sahip batarya, 160 dakikaya kadar sürekli çalışabilir.* Batarya kullanımı hakkında daha ayrıntılı bilgi için Batarya Kullanım Notlarına bakın.

* RockSteady açık, Wi-Fi kapalı ve ekran kapalı iken oda sıcaklığında (25°C/77°F) ve 1080p/24fps (16:9) değerlerinde test edilmiştir. Bu veriler yalnız referans içindir.

Osmo Action Çok İşlevli Batarya Kutusu

Osmo Action Çok İşlevli Batarya Kutusu (bundan sonra batarya kutusu olarak anılacaktır) iki microSD kartı ve üç Osmo Action Extreme Bataryayı güvenli bir şekilde saklamak için tasarlanmıştır. Kullanıcılar düğmeye bir kez basarak veya batarya kutusunu açarak batarya seviyelerini kontrol edebilir. Durum LED'leri batarya seviyesini gösterir. Bataryalar takılıyken batarya kutusuna bir şarj cihazı bağlandığında, batarya kutusu bataryaları şarj eder. Bataryalar, batarya kutusuna takıldığında, USB-C bağlantı noktasına bağlı harici cihazları şarj etmek için taşınabilir güç kaynağı olarak kullanılabilir.

Önce en yüksek güç seviyesine sahip bataryalar, ardından kalan bataryalar sırayla şarj edilecektir. Önce en düşük güç seviyesine sahip bataryalar, ardından kalan bataryalar sırayla deşarj edilecektir.

Osmo Action Extreme Bataryayı şarj etmek için batarya kutusunu kullanırken, DJI 30 W USB-C Şarj Cihazı (paket içeriğinde standart olarak bulunmaz) veya Güç Dağıtımını veya PPS'yi (Programlanabilir Güç Kaynağı) destekleyen bir USB-C şarj cihazı kullanılmalı önerilir. DJI 30 W USB-C Şarj Cihazı ile yaklaşık iki saat içinde üç batarya tamamen şarj edilebilir.

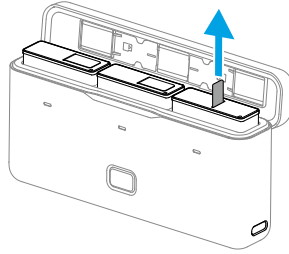

- Batarya kutusunu, DJI OSMO bataryaları dışında bir bataryayı şarj etmek için KULLANMAYIN. DJI Osmo cihazlarına ait olmayan herhangi bir bataryanın kullanımından kaynaklanan hiçbir bozulma veya hasardan DJI Osmo sorumlu olmayacaktır.
- Batarya kutusunu kullanırken düz ve sabit bir yüzeye yerleştirin. Yangın tehlikelerini önlemek için cihazın uygun şekilde yalıtıldığından emin olun.
- Batarya kutusunun üzerindeki metal terminallere DOKUNMAYIN.
- Fark edilebilir bir kalıntı varsa metal terminaleri temiz ve kuru bir bezle temizleyin.
- Batarya kutusu su geçirmez değildir. Suya KOYMAYIN veya kutunun üzerine herhangi bir sıvı DÖKMEYİN.

İlk Kez Kullanım

Bataryanın Takılması

Batarya bölmesi kapağındaki açma düğmesine basın ve yukarı doğru kaydırın, ardından bataryayı aşağıda gösterildiği şekilde batarya bölümüne yerleştirin. Bataryanın doğru şekilde takıldığından emin olun, ardından batarya bölümü kapağını kapatın. Not: batarya kapağı doğru şekilde takılmışsa, altındaki kırmızı işaretler görünmez.

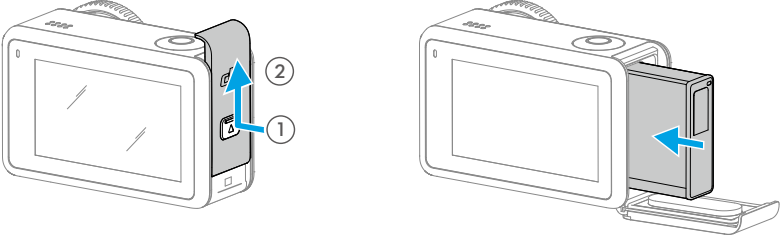

microSD Kartın Takılması

Osmo Action 4 ile yapılan çekimler bir microSD kartta saklanır. Yüksek çözünürlüklü video verilerinin yüksek okuma ve yazma hızları gerektirmesi nedeniyle, UHS-I 3. Derece Hız sınıfında bir microSD kart kullanılması gerekir. Önerilen microSD kartlar hakkında daha fazla bilgi almak için Teknik Özellikler kısmına bakın. microSD kartı, microSD kart yuvasına gösterildiği gibi takın.

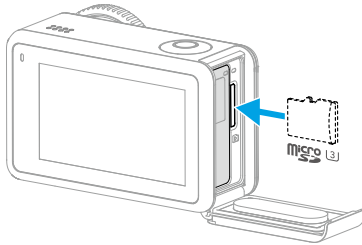

- microSD kartın bir kısmını çıkarmak için microSD kartı kameraya yavaşça itin.

Osmo Action 4'ün Şarj Edilmesi

USB-C bağlantı noktası kapağındaki açma düğmesine basın ve kapağı aşağı kaydırın.

Tip-C - Tip-C PD kablosunu (kutu içeriğine dahildir) kullanarak USB-C portuna bir USB-C şarj cihazı (kutu içeriğine dahil değildir) bağlayın. Güç Dağıtımı veya PPS'yi (Programlanabilir Güç Kaynağı) destekleyen bir DJI 30 W USB-C Şarj Cihazı veya USB-C şarj cihazı kullanılması önerilir. Durum LED'leri söndüğünde batarya tamamen şarj olmuştur. Bataryayı %80 şarj etmek yaklaşık 18 dakika sürer. Batarya yaklaşık 49 dakika içinde tamamen şarj edilebilir.*

* Şarj süresi, sıcaklığın 25 °C (77 °F) olduğu bir ortamda DJI 30 W USB-C Şarj Cihazı kullanılarak test edilmiştir. Sadece referans amaçlıdır.

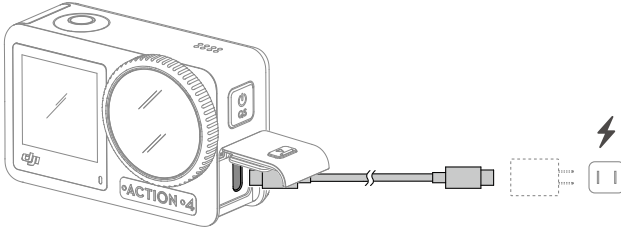

Osmo Action 4'ün Etkinleştirilmesi

Osmo Action 4'ü ilk kez kullanırken aktivasyon için DJI Mimo uygulaması gereklidir. Etkinleştirmek için aşağıdaki adımları izleyin.

1. Cihazı açmak için Hızlı Geçiş düğmesine basın ve basılı tutun.
2. Mobil cihazda Wi-Fi ve Bluetooth'u etkin duruma getirin.
3. Osmo Action 4'ü etkinleştirmek için DJI Mimo'yu başlatın,  ögesine dokununuz ve talimatları izleyin.

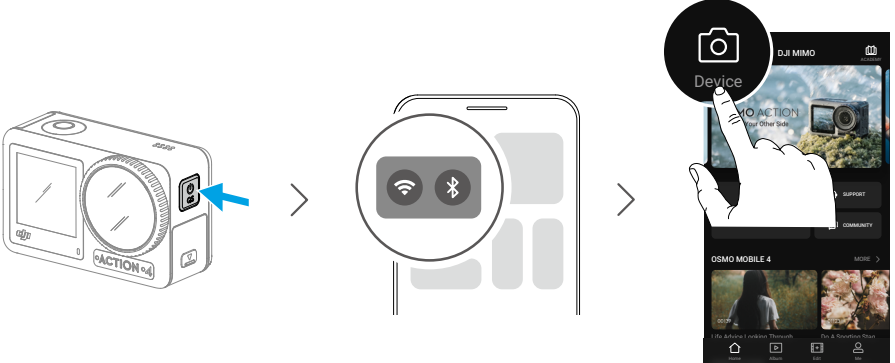

Uygulamanın nasıl çalıştırılacağı hakkında daha fazla bilgi için [DJI Mimo Uygulaması](#) içindeki ilgili bölümlere bakın.

Çalıştırma

Düğme Özellikleri

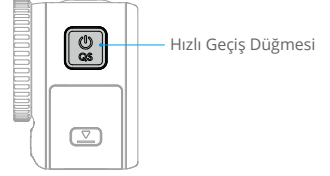
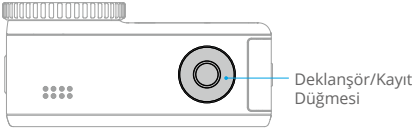

Deklanşör/Kayıt Düğmesi

- Bir kez basınca: fotoğraf çeker veya kaydı başlatır/durdurur.
- Kapalıyken basılı tutun: hızla açmak ve çekime başlamak için. Çekim modu, SnapShot ayarlarına bağlı olacaktır. Çekimden sonra, üç saniye kullanılmazsa kamera otomatik olarak kapanır.

Hızlı Geçiş Düğmesi

- Basılı tutma: açma/kapatma için
- Bir kez basma: çekim modları arasında geçiş yapar.

Dokunmatik Ekranın Çalıştırılması

Kamera açıldıktan sonra kameranın her iki dokunmatik ekranında, canlı kamera görüntüsünün yanı sıra çekim modu, batarya seviyesi ve microSD kart bilgileri gösterilir. Kamerayla etkileşim kurmak için dokunmatik ekrana dokununuz veya kaydırın. Not: İki dokunmatik ekran aynı anda çalıştırılmaz. Bir dokunmatik ekran çalıştırıldığında diğer dokunmatik ekran kilitlenir.

Dokunmatik Ekranın Çalıştırılması	Açıklamalar
	<p>Dokununuz</p> <p>Çekimleri oynatmak ve kamera ayarlarını değiştirmek için ekranın her iki tarafındaki simgeleri seçin.</p>
	<p>Ekranın üstünden Aşağı Kaydırın</p> <p>Kontrol menüsüne girer.</p>

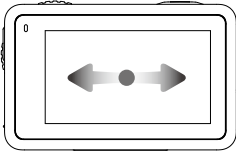

Sola veya Sağa Kaydırın

Video, fotoğraf ve diğer çekim modları arasında geçiş yapar.

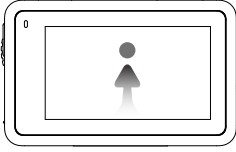

Ekranın Altından Yukarı Kaydırın

En Boy Oranı, Geri Sayım Süresi ve Çözünürlük gibi çekim parametrelerini ayarlamak içindir.

Kamera Görünümü

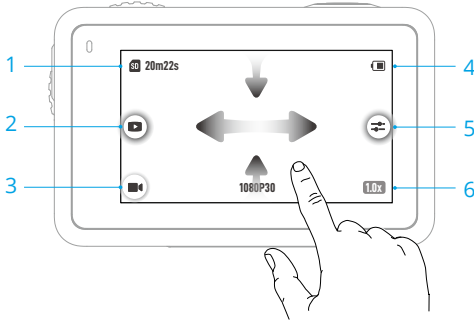

1. Depolama Kapasitesi Bilgileri

20m22s : depolama kapasitesini, mevcut çekim moduna göre çekilebilecek kalan fotoğraf sayısını veya kaydedilebilecek video süresini gösterir. Bu simge yalnızca bir microSD kart takıldığında görüntülenir.

2. Yeniden Oynatma

▶ : çekilen veya oynatılan son fotoğraf veya videoyu ön izlemek için dokunur. Oynatmaktan çıkmak için sağa kaydırın ve canlı görüntüye geri dönün.

3. Çekim Modları

📷 : bu simgeye dokunur ve çekim modunu seçmek için kaydırın.

Çekim Modları	Açıklama
Fotoğraf çek	Bir fotoğraf veya geri sayım fotoğrafı çekin.
Video	Bir video kaydedin.

Ağır Çekim 4x veya 8x ağır çekim video çekimini destekler. Ağır Çekim modundayken kamera, videoyu yüksek kare hızıyla kaydeder ve izleme sırasında çekimi normal hızın 4 katına veya 8 katına kadar yavaşlatır. Ağır Çekim, çıplak gözle görülemeyen ayrıntıları yakalar. Bu, hızlı hareket çekimleri için idealdir. Not: ağır çekim videolar ses içermez. Ses dosyası bağımsız bir dosya olarak saklanır ve bilgisayarınıza aktarılabilen videolarla aynı yola sahiptir.

Timelapse (Hızlandırılmış Çekim) Hızlı Çekim ve Hızlandırılmış Çekim arasından seçim yapın. Bu modda, kamera uzun olayları belirlenen aralıklarla bir video karesi çekerek kısa videolara dönüştürür.

Kamera hareket halindeyken (örneğin bir arabada veya elde taşındığında) akıcı hızlandırılmış çekim videoları kaydetmek için Hızlı Çekim modunu kullanın. Kamera monte edildiğinde ve hareketsizken hızlandırılmış çekim videoları kaydetmek için Hızlandırılmış Çekim modunu kullanın.

Hızlandırılmış Çekim modundaki üç ön ayar; Kalabalık, Bulut ve Gün Batımı gibi tipik sahneler için tasarlanmıştır. Kullanıcılar hızlandırılmış videolar kaydederken aralığı ve süreyi de optimize edebilir.

4. Batarya Seviyesi



: bu simge Osmo Action 4'ün mevcut batarya seviyesini gösterir. Batarya seviyesi hakkında daha ayrıntılı bilgi için simgeye dokununuz.

5. Parametreler



: görüntü ve ses parametrelerini ayarlamak için tıklayın. Pro parametrelerini ayarlamak için PRO'ya dokununuz. Farklı çekim modlarında çeşitli parametreler ayarlanabilir.

Çekim Modları	Parametreler
Foto	<p>Temel Mod</p> <p>FOV ve görüntü parametreleri ayarlanabilir.</p> <ol style="list-style-type: none"> FOV: FOV ayarı Standart (Düzeltilme) veya Geniş (Wide) olarak ayarlanabilir. Görüntü Ayarlama: kullanıcılar, optimum görüntü kalitesi için ihtiyaçlara göre keskinliği ve görüntü azaltmayı ayarlayabilir. <p>PRO Modu</p> <p>Pozlama, Beyaz Dengesi, FOV, Format ve Görüntü Ayarlama seçenekleri mevcuttur.</p> <ol style="list-style-type: none"> Pozlama: Otomatik ve Manuel modlar kullanılabilir. Beyaz Dengesi: Otomatik ve Manuel modlar kullanılabilir. FOV: parametreler Temel Mod ile aynıdır. Biçim: JPEG veya JPEG+RAW olarak saklanacak resmi seçin. Görüntü Ayarı: parametreler Temel Mod ile aynıdır.

Video

Temel Mod

FOV, Görüntü Ayarı, Düşük Işıktaki EIS Önceliği ve Düşük Işıktaki Görüntü Geliştirme mevcuttur.

1. FOV: FOV ayarı Dar, Standart (Düzeltilme), Geniş veya Ultra Geniş olarak ayarlanabilir. Bazı FOV seçenekleri, belirli kare hızları kullanılırken kullanılamaz.
2. Düşük Işıktaki EIS Önceliği: Düşük Işıktaki EIS Önceliğinin etkinleştirilmesi hareket bulanıklığını ortadan kaldırır ve titreme önleme işlevini devre dışı bırakır. Ortam ışığı çok düşük olduğunda görüntü keskinliği etkilenebilir.
3. Görüntü Ayarlama: kullanıcılar, optimum görüntü kalitesi için ihtiyaçlara göre keskinliği ve gürültü azaltmayı ayarlayabilir.
4. Düşük Işıklı Görüntü Geliştirme: etkinleştirildiğinde, kamera düşük ışıklı ortamı otomatik olarak algılar ve görüntü kalitesini iyileştirmek için pozlama parametrelerini akıllıca ayarlar.

PRO Modu

Görüntü ve ses parametreleri ayarlanabilir.

Görüntü Parametreleri: Pozlama, Beyaz Dengesi, Renk, FOV, Görüntü Ayarı ve Düşük Işıklı Görüntü Geliştirme kullanılabilir.

- Pozlama: Otomatik ve Manuel modlar kullanılabilir.
- Beyaz Dengesi: Otomatik ve Manuel modlar kullanılabilir.
- Renkler: Normal ve D-Log M mevcuttur. D-Log M, son düzenlemede profesyonel renk derecelendirmesi için tasarlanmıştır. Yüksek kontrastlı veya çok renkli (ör. bahçe, tarla, vb.) senaryolarda, üretim sonrası daha fazla renk ayarı alanı için dinamik aralığı genişletebilir. 10 bit renk derinliği daha pürüzsüz renk geçişi sağlar.
- FOV: parametreler Temel Mod ile aynıdır.
- Görüntü Ayarı: parametreler Temel Mod ile aynıdır.
- Düşük Işıklı Görüntü Geliştirme: parametreler Temel Mod ile aynıdır.

Ses Parametreleri: Kanal, Rüzgar Gürültüsünü Azaltma ve Kazanç özellikleri mevcuttur.

- Kanal: Stereo veya Mono arasından seçim yapın.
- Rüzgar Gürültüsünü Azaltma: bu özellik etkinleştirildiğinde, kamera dahili mikrofon tarafından alınan rüzgar gürültüsünü algoritmalar aracılığıyla azaltır. Not: Rüzgar Gürültüsünü Azaltma harici mikrofonla bağlandığında çalışmaz.
- Mikrofon bağlandığında, mikrofonun giriş sinyal seviyesi ayarlanabilir.

Ağır Çekim

Temel Mod

FOV ve görüntü parametreleri ayarlanabilir.

1. FOV: FOV ayarı Standart (Düzeltilme) veya Geniş (Wide) olarak ayarlanabilir.
2. Görüntü Ayarlama: kullanıcılar, optimum görüntü kalitesi için ihtiyaçlara göre keskinliği ve gürültü azaltmayı ayarlayabilir.

PRO Modu

Pozlama, Beyaz Dengesi, Renk, FOV ve Görüntü Ayarlama mevcuttur.

1. Maruz Kalma: Otomatik ve Manuel modlar kullanılabilir.
2. Beyaz Dengesi: Otomatik ve Manuel modlar kullanılabilir.
3. Renkler: Normal ve D-Log M mevcuttur. D-Log M, son düzenlemede profesyonel renk derecelendirmesi için tasarlanmıştır. Yüksek kontrastlı veya çok renkli (ör. bahçe, tarla, vb.) senaryolarda, post prodüksiyonda daha fazla renk ayarı için dinamik aralığı genişletebilir. 10 bit renk derinliği, daha pürüzsüz renk geçişi sağlar.
4. FOV: parametreler Temel Mod ile aynıdır.
5. Görüntü Ayarı: parametreler Temel Mod ile aynıdır.

Timelapse
(Hızlandırılmış
Çekim)**Hızlı Çekim**

Temel Mod: FOV, Düşük Işıқта EIS Önceliği ve Görüntü Ayarı mevcuttur.

PRO Modu: Pozlama, Beyaz Dengesi, Renk, FOV ve Görüntü Ayarlama mevcuttur.

Timelapse (Hızlandırılmış Çekim)

Temel Mod: FOV ve Görüntü Ayarı mevcuttur.

PRO Modu: Pozlama, Beyaz Dengesi, FOV, Format ve Görüntü Ayarlama seçenekleri mevcuttur.

6. Yaklaşır



1.0x : yakınlaştırma oranını ayarlamak için simgeyi basılı tutun, ardından sürükleyin.

Aşağı Kaydır - Kontrol Menü

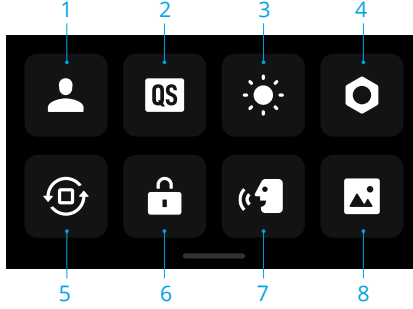
Kontrol menüsüne girmek için ekranın kenarından aşağı kaydırın.



1. Özel Mod

Mevcut yapılandırmayı özel mod olarak kaydetmek için  ve  üzerine dokununuz. Daha sonra benzer sahneleri çekebilmek için doğrudan kullanılabilen bu özel moddaki çekim parametrelerini kaydedin. Kullanıcılar beş adede kadar özel modu kaydedebilir.

2. Hızlı Geçiş

Hızlı Geçiş Düğmesi ile erişilen modları ayarlayın: Ekran Geçişi, Özel Modlar, Fotoğraf, Video, Ağır Çekim, Hızlandırılmış Çekim, Hızlı Çekim ve Oynatma. Sesli Komut etkinleştirildiğinde, modu değiştirmek için hızlı anahtar düğmesine basıldığında fotoğraf makinesi çekim modunu sesli olarak yayınlar. Kamera, kask veya görülmesi zor başka bir yere kurulduğunda, kullanıcılar Sesli Komut ile gerekli modu doğru bir şekilde seçebilir.

3. Parlaklık

Parlaklığı ayarlamak için kaydırıcıya dokununuz ve kaydırın.

4. Ayarlar

Öge	Açıklama
SnapShot	Osmo Action 4 kapalıyken veya uyku modundayken hızlı bir şekilde açmak ve çekime başlamak için SnapShot'ı kullanın. Desteklenen çekim modları arasında Fotoğraf, Video, Son Ayarlar, Video, Hızlı Çekim ve Özel Modlar bulunur. Çekimden sonra, üç saniye kullanılmazsa kamera otomatik olarak kapanır.
Tek Ekran Ön İzleme (Kilitli Olduğunda Ekranı Kapatır)	Etkinleştirildiğinde sadece bir dokunmatik ekran açılır. Ekranın kilidini açmak için dokunmatik ekrana dokununuz ve yukarı kaydırın.
Sesli Kontrol	Kamerayı sesli komutlarla kullanmak için sesli kontrolü etkinleştirin. Mandarin Çincesi ve İngilizce dillerini destekler. İngilizce sesli komutları Kaydı Başlat, Kaydı Durdur, Fotoğraf Çek ve Kapat komutlarını içerir.

OTG Bağlantısı	OTG Bağlantısına dokunun ve kamerayı Tip C - Tip C PD kablosu (kutu içeriğine dahildir) ile bir Android cihaza bağlayın. OTG bağlantısıyla dosyalar kameradan bir Android cihaza aktarılabilir. Not: OTG Bağlantısı yalnızca OTG bağlantısını destekleyen Android cihazında kullanılabilir.
Kablosuz Bağlantı	Kablosuz bilgileri kontrol etmek, Wi-Fi frekansını seçmek ve Wi-Fi bağlantısını sıfırlamak için dokunun. Aygıt yazılımı sürümünü güncellemek için kamerayı DJI Mimo'ya kablosuz olarak bağlayın.
Video Sıkıştırma	Video kodlama formatını Verimlilik ve Uyumluluk modu arasında değiştirmek için dokunun. Verimlilik modu seçilirse video, daha küçük bir dosya boyutu ile HEVC türünde kodlanacaktır. Uyumluluk modu seçilirse video, daha yüksek uyumluluk ile H.264 türünde kodlanacaktır.
Sesler	Ses seviyesini ayarlamak için dokunun. Yüksek, orta, düşük ve sessiz seçenekleri mevcuttur.
Kılavuz	Fotoğrafların veya videoların canlı görüntülerinde kamerayı dikey ve yatay olarak düz tutmanıza yardımcı olması için kılavuz çizgilerini görüntülemek üzere dokunun. Görüntü seçenekleri arasında Kılavuz, Çapraz ve Kılavuz-Çapraz çizgiler bulunur.
Zaman kodu	Kameranin Zaman Kodunu ayarlamak için dokunun. Zaman kodu ayarlanırken kamera, sistem ayarları tarafından senkronize edilebilir. Ayrıca, USB-C bağlantı noktası kullanılarak kamera zaman kodu, senkronize edicisi ile senkronize edilebilir.
Adlandırma Yönetimi	Depolama klasörleri ve dosyaları için adlandırma kurallarını düzenlemek üzere dokunun.
Kayıt Sırasında Ekran Kapatma	Süreyi ayarlamak için dokunun. Kayıt başladıktan sonra, ayarlanan süre dolduğunda ekran kapanır. Bu, kaydı etkilemez.
Otomatik Kapanma	Süreyi ayarlamak için dokunun. Ayarlanan süre içinde kamera üzerinde herhangi bir işlem yapılmadığında kamera otomatik olarak kapanacaktır.
LED	Osmo Action 4'teki iki durum LED'ini açın veya kapatın.
Ufuk Çizgisi Kalibrasyonu	Ufuk çizgisini ekrandaki komutlara göre kalibre etmek için dokunun.
Son Canlı Yayına Devam Et	Etkinleştirmek için dokunun, böylece kamera durduktan sonra son canlı yayına devam edebilir. Not: Canlı yayın yalnızca DJI Mimo'da mevcuttur.
Dil	Dili İngilizce, Basitleştirilmiş Çince, Geleneksel Çince, Japonca, Korece, Tayca, Arapça, Almanca, İspanyolca, Fransızca, İtalyanca, Rusça, Brezilya Portekizcesi, Türkçe, Malay veya Lehçe şeklinde ayarlamak için dokunun.
Tarih ve Saat	Kamera sisteminin tarih ve saatini ayarlamak için dokunun.
Biçimlendir	microSD kartı biçimlendirmek için dokunun ve kaydırın. Biçimlendirme, microSD karttaki tüm verileri kalıcı olarak silecektir. Biçimlendirmeden önce gerekli tüm verileri yedeklediğinizden emin olun.

Fabrika Ayarlarına Sıfırlama Kamerayı orijinal fabrika ayarlarına geri yüklemek için dokununuz. Bu, tüm mevcut ayarları silecek ve kamera orijinal fabrika ayarlarına geri yüklenip yeniden başlatılacaktır.

Cihaz Bilgileri Cihaz adını, seri numarasını, aygıt yazılımı sürümünü ve hızlı başlangıç kılavuzunu görüntülemek için dokununuz. Günlüğü microSD karta aktarmak için Günlüğü Dışa Aktar seçeneğine dokununuz. Kamera Osmo Action GPS uzaktan kumandasına bağlandığında, kullanıcılar uzaktan kumandanın aygıt yazılımı sürümünü görüntüleyebilir.

Uyum Bilgileri Uyumluluk bilgilerini görüntülemek için dokununuz.

5. Yönlendirme Kilidi

Otomatik yönlendirme ile kilitli yönlendirme arasında geçiş yapmak için dokununuz.

6. Ekran Kilidi

Ekranı kilitlemek için dokununuz. Ekranın kilidini açmak için dokunmatik ekranda yukarı kaydırın.

7. Sesli Kontrol

Sesli Kontrolü etkinleştirmek için dokununuz, böylece kamerayı sesli komutlarla kontrol edebilirsiniz. Sesli Kontrol, bisiklet veya kayak gibi ellerin yoğun olduğu spor senaryolarında kullanışlıdır.

8. Tam Ön Ekran

Ön ekranda tam ekran görüntüsünü etkinleştirmek veya devre dışı bırakmak için dokununuz.

Yukarı Kaydır - Parametre Ayarları

Her çekim modu için parametreleri ayarlamak üzere ekranın altından yukarı kaydırın.

Çekim Modları	Ayarlar
Foto	Görüntü Oranını ve Geri Sayım Zamanlayıcısını ayarlayın.
Video	<p>Video çözünürlüğünü ve kare hızını ayarlayın.</p> <p>Döngüsel kayıt süresini ayarlamak için sol üst köşeye dokunun. Döngüsel kayıt modunu kullanırken, kamera yeni çekimleri belirlenen aralıklarla, eski çekimlerin üzerine yazarak videoyu kaydeder. Spontane bir anı (ör. balık tutarken) yakalamaya çalışırken döngüsel kaydı kullanın. Bu, kameranın microSD kartta alandan tasarruf ederek kayda devam etmesini sağlar.</p> <p>EIS'yi kapatmak ve RockSteady, RockSteady+, HorizonBalancing veya HorizonSteady modlarını etkinleştirmek için sağ üst köşeye dokunun. Farklı çözünürlükler ve kare hızları için yalnızca belirli EIS modları seçilebilir.</p> <p>Farklı EIS modları farklı stabilizasyon performansına sahiptir.</p> <ul style="list-style-type: none"> Devre dışı: Seçildiğinde, videoyu en büyük FOV ile kaydeder. RockSteady: Birinci şahıs perspektif çekimi için uygun olan hareket dinamiklerini korurken çekimleri stabilize eder. RockSteady+: RockSteady ile karşılaştırıldığında, bu görüntülerin kenarları daha güçlü stabilizasyon performansı elde etmek için daha fazla kesilecektir. HorizonBalancing: bu mod, herhangi bir yatay dönüş (45°) için titremeyi düzeltir. Bu modda, 4K çözünürlüklü video desteklenir. HorizonSteady: Bu mod, kameranın nasıl monte edildiğine veya giyildiğine bakılmaksızın, herhangi bir yatay dönüş (360°) için sarsıntıyı düzeltir ve her çerçevede düz bir ufka kilitlenir.
Ağır Çekim	Video çözünürlüğünü ve hız oranını ayarlayın.
Hızlı Çekim	<p>Hızlı Çekim veya Hızlandırılmış Çekim modunu seçin. Hızlı Çekim modunda hız oranı ayarlanabilir. Hızlandırılmış Çekim modu kullanıldığında sahne, zaman aralığı ve çekim süresi ayarlanabilir.</p> <p>Hızlandırılmış Çekim modu kullanıldığında çözünürlüğünü ayarlamak için sağ üst köşeye dokunun.</p>

Durum LED Açıklamaları

Osmo Action 4, aynı durum bilgilerini gösteren iki durum LED'ine sahiptir. Bunlar açılıp kapatılabilir.

Yanıp Sönme Şekli	Açıklama
Sabit yeşil	Kullanıma hazır
Geçici olarak kapalı	Fotoğraf çekme
Yeşil yanıp sönüyor	Osmo Action 4 kapatıldığında şarj oluyor
Dönüşümlü olarak kırmızı ve yeşil yanıp söner	Aygıt Yazılımı güncelleniyor
Yavaşça kırmızı yanıp sönüyor	Video kaydetmek veya geri sayım fotoğrafı çekmek
Üç kez hızlıca kırmızı yanıp söner	Düşük batarya seviyesinde kamerayı kapatır veya kamerayı açar
Kapalı	MicroSD kart anormalliği (microSD kart algılanmadı, microSD kart depolama alanı dolu veya microSD kart hatası.)

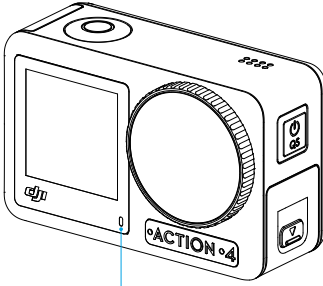

Durum LED'i I

Durum LED'i II

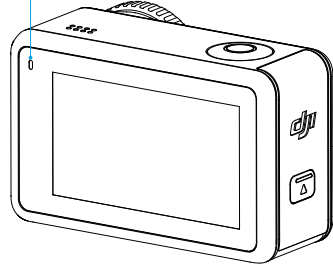

Fotoğrafların ve Videoların Depolanması

Osmo Action 4 ile yapılan çekimler yalnızca bir microSD kartta (kutu içeriğine dahil değildir) saklanır. Yüksek çözünürlüklü video verileri için gereken yüksek okuma ve yazma hızları nedeniyle, UHS-I Hızlı, 3. Derece sınıfında bir microSD kart kullanılması gerekir. Fotoğraflar ve videolar bir mobil cihaza veya bilgisayara aktarılabilir. Ayrıntılı bilgi için Dosyaların Aktarılması bölümüne bakın.

Dosyaların Aktarılması

Dosyaların bir Telefona Aktarılması

Osmo Action 4'ü DJI Mimo'ya bağlayın, fotoğrafları ve videoları ön izlemek için Oynatma simgesine dokunun. Fotoğraf ve videoları indirmek için ↓ seçeneğine dokunun. Sosyal medya platformlarında fotoğraflar ve videolar doğrudan DJI Mimo'dan paylaşılabilir.

Dosyaların bir Bilgisayara Aktarılması

Osmo Action 4'ü açın ve USB-C kablosu kullanarak bir bilgisayara bağlayın. Bilgisayara bağlandığında, kamera dokunmatik ekranında kullanıcıdan USB bağlantı türünü seçmesini isteyen bir açılır pencere görüntülenir. Dosyaları kameradan bilgisayara indirmek için Dosyayı Aktar seçeneğine dokunun. Bir dosyayı aktarırken, kamera fotoğraf çekemez veya video kaydedemez.

İptal ögesini yalnızca Osmo Action 4'ü şarj etmek için seçin.

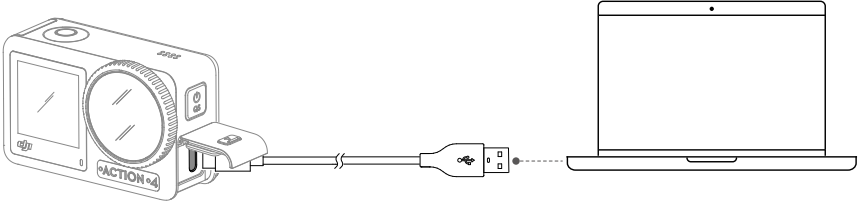

- Dosya aktarımı kesintiye uğrarsa Osmo Action 4'ü bilgisayara yeniden bağlayın.

Dosyaları Aktarmak için OTG Bağlantısı

OTG bağlantısını destekleyen Android cihazlarda, dosyalar kameradan OTG bağlantısı olan Android cihaza aktarılabilir.

Kameradaki USB-C bağlantı noktasını kullanarak kamerayı Tip C - Tip C PD kablosu (kutu içeriğine dahildir) ile bir Android cihaza bağlayın. Bağlandığında, cihaz albümü veya dosya yönetimi aracılığıyla kameranın fotoğraflarını ve videolarını görüntüleyin ve aktarın.



- Kamera, OTG bağlantısını kullanarak Android cihazı otomatik olarak tanıyamıyorsa, ekranın kenarından aşağı kaydırın ve kontrol menüsüne girin. Ayarlar > OTG Bağlantısı ögesine dokunun ve kamerayı cihaza bağlamak için Tip C - Tip C PD kablosunu kullanın.

Web Kamerası Modu

Osmo Action 4, bir bilgisayarda web kamerası olarak çalışabilir. Kamerayı çalıştırın ve bir USB-C kablosu kullanarak bilgisayara bağlayın. Kamera USB moduna geçecektir. Web kamerası moduna girmek için Webcam ögesine dokunun, kamera bir web kamerası giriş cihazı olarak işlev görecektir. Ekranın alt kısmında Web kamerası görüntülenir. Video kaydetmeye başlamak için deklanşör/kayıt düğmesine dokunun. Pozlama, beyaz dengesi ve FOV parametrelerini ayarlamak için ekranın sağ tarafındaki Görüntü Parametre Ayarları simgesine dokunun. Kullanıcılar, kaydedilen videoları Web kamerası modundan çıktıktan sonra ön izleyebilir.

Mikrofon Bağlantısı

Osmo Action 4, DJI Mikrofon veya 48K/16bit destekleyen herhangi bir üçüncü taraf dijital USB-C mikrofon dahil olmak üzere harici bir mikrofonla bağlanabilir.

Mikrofona bağlanmak için aşağıdaki adımları izleyin (örnek olarak DJI Mikrofon ile birlikte):

1. USB-C bağlantı noktası kapağındaki açma düğmesine basın ve aşağı doğru kaydırın. Cihazdan ayrılan kapağı yukarı doğru kaldırın.
2. Alıcıyı ve vericileri açın ve alıcının ve vericilerin bağlı olduğundan emin olun.
3. Alıcıyı USB-C adaptörünü kullanarak kameranın USB-C portuna takın. Ekranda bir mikrofon simgesi görüntülenir.
4. Ses için vericiyi kullanırken kaydı başlatmak için verici üzerindeki bağlantı düğmesine basın. Kaydı durdurmak için bağlantı düğmesine tekrar basın.

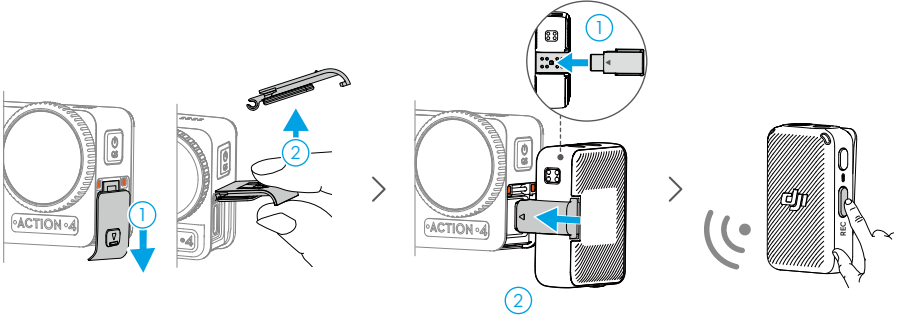

- Verici ve alıcı varsayılan olarak bağlıdır. Verici ve alıcı bağlantısı kesilirse bağlantı kurmak için aşağıdaki adımları izleyin.
 - a. Verici ve alıcıyı otomatik olarak bağlanmaları için şarj kutusuna yerleştirin.
 - b. Verici ve alıcıyı açın, verici üzerindeki bağlantı düğmesine basın ve basılı tutun, alıcının ekranında aşağı kaydırın, Ayarlar'ı seçin ve bağlantıyı başlatmak için kaydırın ve Cihazı Bağla'ya dokunun. Durum LED'i bağlantı kurmanın başarılı olduğunu göstermek için sabit yeşil renkte yanar.

DJI Mimo Uygulaması

DJI Mimo uygulamasıyla birlikte kullanıldığında, kullanıcılar geçerli kamera görünümünü izleyebilir, kamera parametrelerini ayarlayabilir ve kamerayı bir mobil cihazla kontrol edebilir. DJI Mimo uygulamasının sahip olduğu dosyaları aktarma, düzenleme ve paylaşma, Kayak için InvisiStick ve Wi-Fi canlı yayın gibi bir dizi işlev, kullanıcının Osmo Action 4'ten en iyi şekilde yararlanmasını sağlar.

DJI Mimo Uygulamasını indir

Uygulama mağazasında DJI Mimo araması yapın veya indirmek ve yüklemek için QR kodunu tarayın.



iOS 12.0 veya üzeri



Android 8.0 veya üzeri

DJI Mimo Uygulamasına Bağlanma

1. Osmo Action 4'ü açın.
2. Mobil cihazda Wi-Fi ve Bluetooth'u etkin duruma getirin.
3. Osmo Action 4'ü etkinleştirmek için DJI Mimo'yu başlatın,  ögesine dokununuz ve talimatları izleyin.







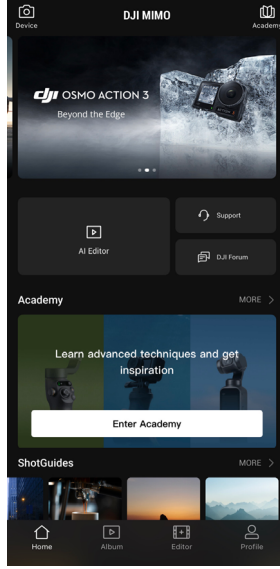

- DJI Mimo'ya bağlanırken bir sorun yaşarsanız aşağıdaki adımları izleyin.
 - a. Mobil cihazda hem Bluetooth hem de Wi-Fi etkinleştirilmiş olmalıdır.
 - b. DJI Mimo uygulamasının, en güncel aygıt yazılımına sahip olduğundan emin olun.
 - c. Kontrol menüsüne girmek için ekranın üstünden aşağı kaydırın, Kablosuz Bağlantı > Bağlantıyı Sıfırla ögesini seçin. Kamera tüm bağlantıları ve Wi-Fi parolalarını sıfırlar.

DJI Mimo Uygulaması Ana Ekranı

DJI Mimo'yu başlatın ve ana ekrana girin.



-  **Cihaz:** Osmo Action 4'e bağlanmak için dokununuz. Bağlandıında, DJI Mimo kamera görünümüne girer.
-  **Akademi:** öğretici videoları izlemek ve kılavuzları görüntülemek için dokununuz.
-  **Yapay Zekalı Düzenleyici:** fotoğrafları veya videoları düzenlemek için çeşitli şablonlar sağlar.
-  **Ana Ekran:** ana ekrana geri dönmek için dokununuz.
-  **Albüm:** bir mobil cihazdan veya DJI cihazından çekimleri yönetin ve görüntüleyin.
-  **Düzenleyici:** Osmo Action 4'teki fotoğrafları veya videoları düzenlemek için dokununuz veya mobil bir cihaza aktarıp düzenleyin.
-  **Profil:** bir DJI hesabı kaydedin veya orada oturum açın. Çalışmaları ve ayarları görüntüleyin, beğenileri ve takipçileri kontrol edin, diğer kullanıcılara mesajlar gönderin veya DJI Store ile bağlantı kurun.

Kamera Görünümü

Kamera görünümü ekranı çekim moduna göre değişebilir. Bu ekran yalnızca referans amaçlıdır.



1. Ana Ekran

🏠 : Ana ekrana geri dönmek için dokununuz.

2. Wi-Fi

📶 : Wi-Fi bağlantısını gösterir.

3. Batarya Seviyesi

🔋 99% : Osmo Action 4'ün mevcut batarya seviyesini gösterir.

4. microSD Kart Bilgileri

📄 59:59 : mevcut çekim moduna göre, çekilebilecek kalan fotoğraf sayısını veya kaydedilebilecek video süresini gösterir.

5. Özel Mod

👤 : mevcut yapılandırmayı özel mod olarak kaydetmek için 👤 ve 👤 üzerine dokununuz. Daha sonra benzer sahneleri çekebilmek için doğrudan kullanılabilen bu özel moddaki çekim parametrelerini kaydedin. Kullanıcılar beş adede kadar özel modu kaydedebilir.

6. Deklanşör/Kayıt Düğmesi

🔴 : bir fotoğraf çekmek veya bir video kaydını başlatmak ya da durdurmak için dokununuz.

7. Çekim Modları

Çekim modunu seçmek için kaydırın.

Çekim Modları	Açıklama
Hızlı Çekim	Kamera hareket halindeyken (örneğin bir arabada veya elde taşındığında) akıcı hızlandırılmış çekim videoları kaydetmek için Hızlı Çekim modunu kullanın. Hızlandırılmış çekim videolarını çekildikleri anda ön izlemek için Oynat ögesine dokunun.
Timelapse (Hızlandırılmış Çekim)	Kamera monte edildiğinde ve hareketsizken hızlandırılmış çekim videoları kaydetmek için Hızlandırılmış Çekim modunu kullanın. Hızlandırılmış Çekim modundaki üç ön ayar; Kalabalık, Bulut ve Gün Batımı gibi tipik sahneler için tasarlanmıştır. Kullanıcılar hızlandırılmış videolar kaydederken aralığı ve süreyi de optimize edebilir.
Ağır Çekim	4x veya 8x ağır çekim video çekimini destekler. Ağır Çekim modundayken kamera, videoyu yüksek kare hızıyla kaydeder ve izleme sırasında çekimi normal hızın 4 katına veya 8 katına kadar yavaşlatır. Ağır Çekim, çıplak gözle görülemeyen ayrıntıları yakalar. Bu, hızlı hareket çekimleri için idealdir. Not: ağır çekim videolar ses içermez. Ses dosyası bağımsız bir dosya olarak saklanır ve bilgisayarınıza aktarılabilen videolarla aynı yola sahiptir.
Video	Bir video kaydedin.
Foto	Bir fotoğraf veya geri sayım fotoğrafı çekin.
Canlı Yayın	Osmo Action 4, YouTube ve Facebook gibi canlı yayın platformlarında canlı yayını destekler.

8. Yeniden Oynatma

 : fotoğrafları ve videoları çekildikleri anda ön izlemek için dokunun.

9. Ayarlar

... : seçilen çekim modunu Temel veya Pro modu olarak ayarlayın. Pro modu etkinleştirildiğinde FOV, Format, Pozlama ve Beyaz Dengesi dahil olmak üzere daha fazla ayar kullanılabilir. Farklı çekim modları kullanılırken çeşitli parametreler ayarlanabilir.

10. Çekim Parametreleri

 : mevcut çekim modunu ve parametreleri görüntüler. Parametreleri ayarlamak için dokunun.

11. Yaklaştır

 : geçerli yakınlaştırma oranını görüntüler. Ekranı iki parmağınızı yerleştirin. Yakınlaştırmak için parmaklarınızı ayırın, uzaklaştırmak için parmaklarınızı birleştirin.

Bakım

Aygıt Yazılımı Güncellemesi

Osmo Action 4'ün aygıt yazılımı sürümü DJI Mimo kullanılarak güncellenir.

Aygıt yazılımı sürümünü güncellemeye başlamadan önce Osmo Action 4'ün batarya seviyesinin en az %15 olduğundan emin olun. Osmo Action 4'ü DJI Mimo uygulamasına bağlayın. Yeni aygıt yazılımı mevcutsa, kullanıcılar DJI Mimo tarafından bilgilendirilecektir. Aygıt yazılımını ekrandaki talimatlara göre güncelleyin. Güncelleme yaklaşık 2 dakika sürer.

Su Altı Kullanım Notları

Osmo Action 4 su altında 18 m'ye kadar derinliklerde kullanılabilir. Cihaz, Osmo Action, 60 metre su geçirmez kılıf ile birlikte kullanıldığında 60 m derinliğe kadar su altında çalışabilir. Cihazı suda kullanırken aşağıdaki uyarılara dikkat edin.

1. Bataryayı takmadan önce bataryanın ve batarya bölmesinin kuru ve temiz olduğundan emin olun. Aksi takdirde, bataryanın temas ve su geçirmezlik özelliğini etkileyebilir. Batarya yerleştirildikten sonra batarya bölmesi kapağının sıkıca sabitlendiğinden emin olun. Not: kapak doğru şekilde takılmışsa, altındaki kırmızı işaretler görünmez.
2. Kullanmadan önce USB-C bağlantı noktası kapağının temiz ve kapalı olduğundan emin olun. Aksi takdirde cihazın su geçirmezlik özelliğini etkileyecektir.
3. Kullanmadan önce lens koruyucu kapağın temiz ve kapalı olduğundan emin olun. Aksi takdirde cihazın su geçirmezlik özelliğini etkileyecektir. Lens koruyucu kapağın ve lensin kuru ve temiz olduğundan emin olun. Keskin veya sert nesnelere lense zarar verebilir ve cihazın işlevlerini etkileyebilir. Lens koruyucu kapağının sıkıca takıldığından ve sabitlendiğinden emin olun.
4. Batarya bölmesi kapağı, USB-C bağlantı noktası kapağı ve objektif koruyucu kapağı sıkıca takılmadıysa Osmo Action 4, su geçirmez değildir. Kamera, Osmo Action Lens Koruyucu ile kullanıldığında su geçirmez DEĞİLDİR.
5. Osmo Action 4 ile yüksek hızda suya atılmaktan kaçının. Aksi takdirde, bu darbe su sızmasına neden olabilir. Suyu atlamadan önce kameranın su geçirmediğinden emin olun.
6. Osmo Action 4'ü sıcak su kaynaklarında veya aşırı zorlu su altı ortamlarında KULLANMAYIN. Osmo Action 4'ü aşındırıcı veya bilinmeyen sıvılarla TEMAS ETTİRMEYİN.
7. Su altında kullandıktan sonra kamerayı temiz suyla durulayın. Tekrar kullanmadan önce kendiliğinden kurummasını bekleyin. Kamerayı bir saç kurutma makinesi kullanarak sıcak hava ile KURUTMAYIN, aksi takdirde mikrofon membranı ve nefes alabilen dahili membran bozulur ve kamera artık su geçirmezlik özelliğini yitirir.

Dalış, sörf, uzun süre su altında kullanma veya su ile çarpışma içeren diğer durumlarda Osmo Action 4'e su geçirmez kılıf takın. Cihazı su geçirmez kılıf ile kullanırken aşağıdaki uyarılara dikkat edin:

1. Kullanım sırasında kauçuk contanın temiz ve sıkıca takılı olduğundan emin olun.
2. Su geçirmez kılıfın kuru olduğundan (en iyi sonuç için kullanım sırasında buğu önleyici lifi kılıfa yerleştirin) ve mandalın sıkıca takıldığından emin olun.

3. Düzgün çalıştığından emin olmak için su geçirmez kılıfın kullanılmadan önce yaklaşık 5 dakika boyunca suyun altına tutulması önerilir.
4. Denizde kullandıktan sonra korozyonu önlemek için kılıfı musluk suyuyla durulayın.



- Osmo Action 4'ün dokunmatik ekranları, yüzeyleri ıslakken çalıştırılabilir.
- Dokunmatik ekranlar su altında çalışmaz. Kullanıcılar kayda başlamak için kamera düğmelerine basabilir. Kamera, Osmo Action su geçirmez kılıf olmadan 14 m'den daha fazla bir derinlikte kullanıldığında Deklanşör/kayıt düğmesi otomatik olarak devre dışı kalır.

Temizlik Notları

1. Lens koruyucu kapağı, su veya bir lens temizleme kalem, lens hava üfleyici veya lens temizleme bezi ile temizleyin. Lens koruyucu kapağı değiştirirken kameranın kuru olduğundan emin olun. Osmo Action 4'ü suda kullandıktan sonra, tekrar kullanmadan önce kameranın kurumasını bekleyin. Bu, suyun lens koruyucu kapağın içine sızmasını ve lensin buğulanmasını önleyecektir. Lens kapağının içinde çekim kalitesini etkileyebilecek toz birikmesini önlemek için lens koruyucu kapağı sık sık ÇIKARMAYIN.
2. Lensi bir lens temizleme kalem, lens hava üfleyici veya lens temizleme bezi ile temizleyin.
3. Bataryayı ve batarya bölmesini temiz ve kuru bir bezle temizleyin.

Kolay Açma Adaptörü Bağlantı Parçasını takarken kameradaki kolay açma yuvalarında toz ve kum bulunmadığından emin olun.

Batarya Kullanım Notları

1. DJI OSMO cihazlarına ait olmayan bataryaları KULLANMAYIN. Yeni bataryalar www.dji.com adresinden satın alınabilir. DJI OSMO cihazlarına ait olmayan herhangi bir bataryanın kullanımından kaynaklanan hiçbir bozulma veya hasardan DJI OSMO sorumlu olmayacaktır.
2. Batarya -20 ° ile 45 °C (-4 ° ile 113 °F) arasındaki sıcaklıklarda kullanılmalıdır. Bataryanın 45 °C (113 °F) üzerindeki sıcaklıklarda kullanılması yangına veya patlamaya yol açabilir. Bataryayı düşük sıcaklıktaki bir ortamda kullanmadan önce, normal sıcaklıktaki bir ortamda tam olarak şarj etmeniz önerilir. İdeal sıcaklıkta bataryayı şarj etmek, batarya ömrünü uzatabilir.
3. Batarya uzun süre kullanılmazsa batarya performansı etkilenecektir.
4. Bataryayı iyi çalışır durumda tutmak için üç ayda bir tamamen boşaltın ve şarj edin.
5. Batarya uzun süre boyunca saklanacaksa bataryayı Osmo Action 4'ten çıkarın ve Osmo Action Çok İşlevli Batarya Kutusunda saklayın.

Diğer Aksesuarların Kullanımı (Kutu İçeriğine Dahil Olmayanlar)

Aksesuar

Osmo 1,5 m Uzatma Çubuğu

Şema

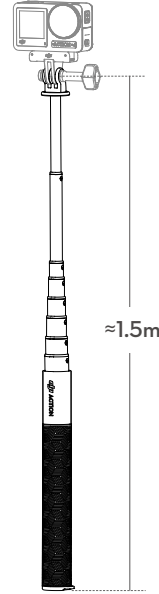

1. Uzatma çubuğunu kullanırken teleskopik uzunluğu uygun şekilde ayarlayın.
2. Hasarı önlemek için uzatma çubuğunu kullanırken hiçbir şekilde DÜŞÜRMEYİN veya ÇARPMAYIN.
3. Hasarı önlemek için uzatma çubuğunu kameraya takılıyken şiddetli bir şekilde SALLAMAYIN.
4. Su altı kullanımdan sonra kumu temizlemek için temiz suyla durulayın.
5. Yıldırım düşmesini önlemek için gök gürültülü fırtınalar sırasında uzatma çubuğunu KULLANMAYIN.

Osmo Miknatıslı Bilye Bağlantılı Adaptör Bağlantı Parçası

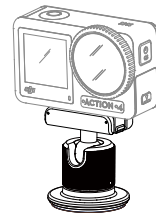

Osmo Action 60 m Su Geçirmez Kılıf

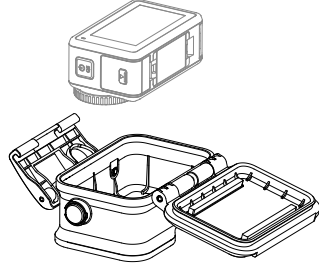

DJI Yüzer Kol

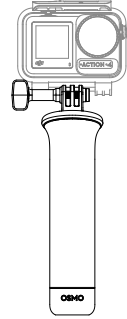

Osmo Action Emme Kabı Montaj Parçası

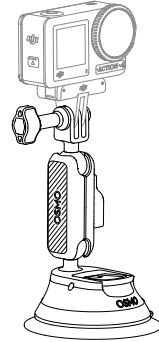

Osmo Action Kask Çenesi Montaj Parçası

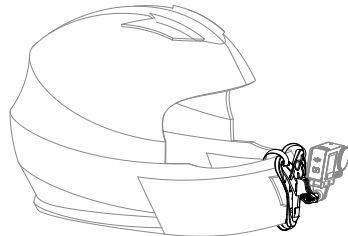

Osmo Action Göğüs Kayışı Montaj Parçası

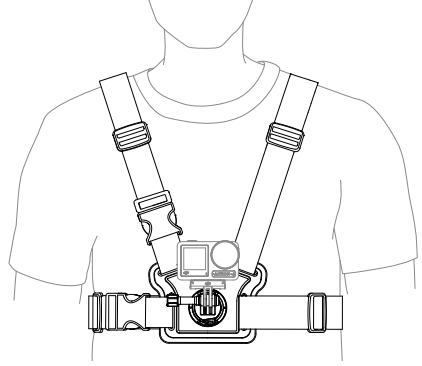

Osmo Action Gidon Montaj Parçası

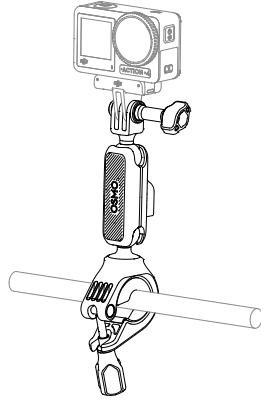

Osmo Action GPS Bluetooth Uzaktan Kumanda

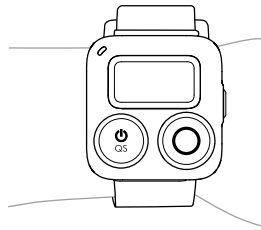

DJI cihazları için destek sürekli olarak güncellenecektir. Tam liste için <https://www.dji.com/osmo-action-4> adresini ziyaret edin.

Teknik Özellikler

Genel	
Boyutlar	70,5×44,2×32,8 mm (U×G×Y)
Ağırlık	145 g
Su Geçirmez	Su Geçirmez Kılıf olmadan 18 m ^[1] , Su Geçirmez Kılıf ile 60 m
Mikrofon Sayısı	3
Dokunmatik Ekranlar	Ön Ekran: 1,4 inç 323 ppi 320×320 Arka Ekran: 2,25 inç 326 ppi 360×640 Ön/Arka Ekran Parlaklığı: 750±50 cd/m ²
Desteklenen SD Kartlar	microSD (512 GB'a kadar)
Önerilen microSD Kartlar	Önerilen modeller: SanDisk Extreme Pro 32GB V30 A2 UHS-I Hız Sınıfı 3 Kingston Canvas Go!Plus 64GB UHS-I Hız Sınıfı 3 Kingston Canvas Go!Plus 128GB UHS-I Hız Sınıfı 3 Kingston Canvas React Plus 64GB UHS-II Hız Sınıfı 3 Kingston Canvas React Plus 128GB UHS-II Hız Sınıfı 3 Kingston Canvas React Plus 256GB UHS-II Hız Sınıfı 3 Lexar Pro 256 GB SDXC UHS-I V30 R160/W120 (1066x) Lexar Pro 512 GB SDXC UHS-I V30 R160/W120 (1066x)
Kamera	
Sensör	1/1,3 inç CMOS
Lens	FOV: 155 ° Diyafram Açıklığı: f/2,8 Odaklanma Aralığı: 0,4 m ila ∞
ISO Aralığı	Fotoğraf: 100-12800 Video: 100-12800
Elektronik Deklanşör Hızı	Fotoğraf: 1/8000 - 30 sn Video: 1/8000 sn ila saniyede kare sınırı
Maks. Fotoğraf Çözünürlüğü	3648×2736
Yaklaşır	Dijital Yakınlaştırma Fotoğraf: 4× Video: Maks. 2× Ağır Çekim/Hızlandırılmış Çekim: kullanılamaz
Sabit Fotoğraf Modları	Tekli: Yaklaşık 10 MP Geri Sayım: Off/0.5/1/2/3/5/10 sn

Standart Kayıt	4K (4:3): 3840×2880@24/25/30/48/50/60fps 4K (16:9): 3840×2160@100/120fps 4K (16:9): 3840×2160@24/25/30/48/50/60fps 2.7K (4:3): 2688×2016@24/25/30/48/50/60fps 2.7K (16:9): 2688×1512@100/120fps 2.7K (16:9): 2688×1512@24/25/30/48/50/60fps 1080p (16:9): 1920×1080@100/120/200/240fps 1080p (16:9): 1920×1080@24/25/30/48/50/60fps
Ağır Çekim	4K: 4x (120 fps) 2,7K: 4x (120 fps) 1080p: 8x (240 fps), 4x (120 fps)
Hızlı Çekim	4K/2,7K/1080: Otomatik/×2/×5/×10/×15/×30
Timelapse (Hızlandırılmış Çekim)	4K/2,7K/1080p@30fps Aralıklar: 0,5/1/2/3/4/5/6/8/10/15/20/25/30/40 sn Çekim süresi: 5/10/20/30 dk, 1/2/3/5 saat, ∞
Stabilizasyon	EIS ^[2] : RockSteady 3.0 RockSteady 3.0+ HorizonBalancing HorizonSteady
Maks. Video Bit Hızı	130 Mbps
Desteklenen Dosya Sistemi	exFAT
Fotoğraf Formatı	JPEG/RAW
Video Formatı	MP4 (H.264/HEVC)
Dahili Depolama Kapasitesi	Kameranın dahili depolama alanı yoktur, ancak depolama kapasitesi bir microSD kart takılarak genişletilebilir.
Ses Çıkışı	48 kHz 16 bit; AAC
Batarya	
Tip	LiPo 1S
Kapasite	1770 mAh
Enerji	6,8 Wsa
Gerilim	3,85 V
Çalışma Sıcaklığı	-20 ° ila 45 °C (-4 ° ila 113 °F)
Şarj Sıcaklığı	5 °C ila 40 °C (41 °F ila 104 °F)
Çalışma Süresi	160 dakika ^[3]
Bağlantılar	
Wi-Fi Çalışma Frekansı	2,4000-2,4835 GHz 5,150-5,250 GHz 5,725-5,850 GHz

Wi-Fi Protokolü	802.11 a/b/g/n/ac
Wi-Fi Verici Gücü (EIRP)	2,4 GHz: < 15 dBm (FCC/CE/SRRC/MIC) 5,1 GHz: < 16 dBm (FCC/CE/SRRC/MIC) 5,8 GHz: < 14 dBm (FCC/CE/SRRC)
Bluetooth Çalışma Frekansı	2,400-2,4835 GHz
Bluetooth İletim Gücü (EIRP)	<3 dBm
Bluetooth Protokolü	BLE 5.0

- [1] Kullanmadan önce batarya bölmesi kapağını ve USB-C bağlantı noktası kapağını kapatın ve Lens Koruyucu Kapağı sıkın. Su altında uzun süre çekim yapmak için veya su darbe basıncının yüksek olduğu ortamlarda Su Geçirmez Kılıfın takılması önerilir. Osmo Action 4 ve Su Geçirmez Kılıfı, IP68 su geçirmezlik derecesine sahiptir. Kamerayı sıcak su kaynaklarında veya aşırı zorlu su altı ortamlarında kullanmayın veya aşındırıcı veya bilinmeyen sıvılarla temas etmesine izin vermeyin.
- [2] Ağır Çekim ve Hızlandırılmış Çekim modlarında EIS desteklenmez. HorizonSteady sadece video çözünürlüğü 1080p (16:9) veya 2,7 K (16:9) olduğunda 60 fps veya daha düşük kare hızıyla kullanılabilir. HorizonBalancing sadece video çözünürlüğü 1080p (16:9), 2,7K (16:9) veya 4K (16:9) olduğunda 60 fps veya daha düşük kare hızıyla kullanılabilir.
- [3] RockSteady açık, Wi-Fi kapalı ve ekran kapalı iken oda sıcaklığında (25°C/77°F) ve 1080p/24fps (16:9) değerlerinde test edilmiştir. Bu veriler yalnız referans içindir.

Uygunluk Beyanı

Ürün: Osmo Action 4
Model Numarası: Ek 1'e bakın
Verilen Aksesuarlar: Ek 1'e bakın
Üreticinin Adı: SZ DJI Osmo Technology Co., Ltd.
Üretici Adresi: 4F, Jingkou Community Comprehensive Service Building, No. 83
Bishui Road North, Guangming Street, Guangming District, Shenzhen, China

Biz, SZ DJI Osmo Technology Co., Ltd., yukarıda belirtilen ürünün aşağıda belirtilen direktiflerin geçerli gerekliliklerine uygun olduğunu yalnız kendi sorumluluğumuz altında beyan ederiz:

RED Direktifi: 2014/53/EU
RoHS Değişiklik Direktifi: 2011/65/EU (EU)2015/863
WEEE Direktifi: 2012/19/EU
REACH Yönetmeliği: 1907/2006/EC

Aşağıdaki ortak standartlara ve/veya yönetmeliklere uygun olarak bu ürün bu direktiflere uygunluk değerlendirilmiştir:

 Radyo Spektrumu	EN 300 328 V2.2.2; EN 301 893 V2.1.1; EN 300 400 V2.2.1
 Güvenlik	EN IEC 62368-1:2020+A11:2020
 Sağlık	EN 50360:2017; EN 50566:2017; EN 62209-1:2016; EN 62209-2:2010
 EMC	EN 301 489-1 V2.2.3; EN 301 489-3 V2.3.2; EN 301 489-17 V3.2.4; EN IEC 61000-3-2:2019+A1:2021; EN 61000-3-3:2013+A1:2019+A2:2021; EN 55032:2015+A11:2020+A1:2020; EN 55035:2017+A11:2020
 RoHS	2011/65/EU (EU)2015/863
 WEEE	2012/19/EU
 REACH	1907/2006/EC

Onaylanmış kuruluş olan SGS North America Inc., onaylanmış kuruluş numarası: 2906, AB tip incelemesini Konsey Direktifi 2014/53/EU Ek III, Modül B'ye uygun şekilde yapmış ve AB tip incelemesi sertifikasını düzenlemiştir: NB2906.2023.000106/A1

Şunun adına ve namına imzalanmıştır: SZ DJI Osmo Technology Co., Ltd.

Yer: Shenzhen, Çin

Tarih: 2023-07-06

İsim: Gary Zeng

Görev: Certification Manager

İmza:

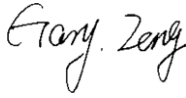

Ek 1 Aksesuarlar

Item	Model Number	Quantity	Software*	Remark
Osmo Action 4	AC003	1	V01.00.00.00	Essential
Extreme Battery	BCX202-1770-3.85	1	/	Accessory
Protective Frame	/	1	/	Accessory
Quick-Release Adapter Mount	/	1	/	Accessory
Curved Adhesive Base	/	1	/	Accessory
Locking Screw	/	1	/	Accessory
Type-C PD Cable	/	1	/	Accessory

*Not: Ürün piyasaya sürüldükten sonra sorunları gidermek ve performansı iyileştirmek için üretici tarafından güncellenmiş yazılım yayınlanacaktır. Üretici tarafından yayınlanan tüm güncellenmiş sürümlerin geçerli yönetmeliklere uygun olduğu doğrulanmıştır. Tüm RF parametreleri (örneğin, RF gücü, frekansı) son kullanıcılar tarafından erişilebilir değildir ve hiçbir üçüncü tarafça değiştirilemez.

Uygunluk Beyanı

Ürün: Osmo Action 4
Model Numarası: Ek 1'e bakın
Verilen Aksesuarlar: Ek 1'e bakın
Üreticinin Adı: SZ DJI Osmo Technology Co., Ltd.
Üretici Adresi: 4F, Jingkou Community Comprehensive Service Building, No. 83
Bishui Road North, Guangming Street, Guangming District, Shenzhen, China

Biz, SZ DJI Osmo Technology Co., Ltd., yukarıda belirtilen ürünün aşağıda belirtilen direktiflerin geçerli gerekliliklerine uygun olduğunu yalnız kendi sorumluluğumuz altında beyan ederiz:

RED Direktifi: 2014/53/EU
RoHS Değişiklik Direktifi: 2011/65/EU (EU)2015/863
WEEE Direktifi: 2012/19/EU
REACH Yönetmeliği: 1907/2006/EC

Aşağıdaki ortak standartlara ve/veya yönetmeliklere uygun olarak bu ürün bu direktiflere uygunluk değerlendirilmiştir:

 Radyo Spektrumu	EN 300 328 V2.2.2; EN 301 893 V2.1.1; EN 300 400 V2.2.1
 Güvenlik	EN IEC 62368-1:2020+A11:2020
 Sağlık	EN 50360:2017; EN 50566:2017; EN 62209-1:2016; EN 62209-2:2010
 EMC	EN 301 489-1 V2.2.3; EN 301 489-3 V2.3.2; EN 301 489-17 V3.2.4; EN IEC 61000-3-2:2019+A1:2021; EN 61000-3-3:2013+A1:2019+A2:2021; EN 55032:2015+A11:2020+A1:2020; EN 55035:2017+A11:2020
 RoHS	2011/65/EU (EU)2015/863
 WEEE	2012/19/EU
 REACH	1907/2006/EC

Onaylanmış kuruluş olan SGS North America Inc., onaylanmış kuruluş numarası: 2906, AB tip incelemesini Konsey Direktifi 2014/53/EU Ek III, Modül B'ye uygun şekilde yapmış ve AB tip incelemesi sertifikasını düzenlemiştir: NB2906.2023.000106/A1

Şunun adına ve namına imzalanmıştır: SZ DJI Osmo Technology Co., Ltd.

Yer: Shenzhen, Çin

Tarih: 2023-07-06

İsim: Gary Zeng

Görev: Certification Manager

İmza:

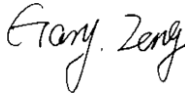

Ek 1 Aksesuarlar

Item	Model Number	Quantity	Software*	Remark
Osmo Action 4	AC003	1	V01.00.00.00	Essential
Extreme Battery	BCX202-1770-3.85	3	/	Accessory
Battery Case	AC2CH	1	/	Accessory
1.5m Extension Rod	/	1	/	Accessory
Locking Screw	/	2	/	Accessory
Protective Frame	/	1	/	Accessory
Curved Adhesive Base	/	1	/	Accessory
Quick-Release Adapter Mount	/	1	/	Accessory
Quick-Release Adapter Mount (Mini)	/	1	/	Accessory
Type-C PD Cable	/	1	/	Accessory

*Not: Ürün piyasaya sürüldükten sonra sorunları gidermek ve performansı iyileştirmek için üretici tarafından güncelleştirilmiş yazılım yayınlanacaktır. Üretici tarafından yayınlanan tüm güncelleştirilmiş sürümlerin geçerli yönetmeliklere uygun olduğu doğrulanmıştır. Tüm RF parametreleri (örneğin, RF gücü, frekansı) son kullanıcılar tarafından erişilebilir değildir ve hiçbir üçüncü tarafça değiştirilemez.

Garanti Şartları

1-Garanti süresi, malın teslim tarihinden itibaren başlar ve 2 yıldır.

2-Malin bütün parçaları dahil olmak üzere tamamı garanti kapsamındadır.

3-Malin ayıplı olduğunun anlaşılması durumunda tüketici, 6502 sayılı Tüketicinin Korunması Hakkında Kanununun 11 inci maddesinde yer alan;

a- Sözleşmeden dönme,

b- Satış bedelinden indirim isteme,

c- Ücretsiz onarılmasını isteme,

ç- Satılanın ayıpsız bir misli ile değiştirilmesini isteme, haklarından birini kullanabilir.

4-Tüketicinin bu haklardan ücretsiz onarım hakkını seçmesi durumunda satıcı; işçilik masrafı, değiştirilen parça bedeli ya da başka herhangi bir ad altında hiçbir ücret talep etmeksizin malın onarımını yapmak veya yaptırmakla yükümlüdür. Tüketici ücretsiz onarım hakkını üretici veya ithalatçıya karşı da kullanabilir. Satıcı, üretici ve ithalatçı tüketicinin bu hakkını kullanmasından müteselsilen sorumludur.

5-Tüketicinin, ücretsiz onarım hakkını kullanması halinde malın;

- Garanti süresi içinde tekrar arızalanması,

- Tamiri için gereken azami sürenin aşılması,

- Tamirinin mümkün olmadığının, yetkili servis istasyonu, satıcı, üretici veya ithalatçı tarafından bir raporla belirlenmesi durumlarında;

tüketici malın bedel iadesini, ayıp oranında bedel indirimini veya imkân varsa malın ayıpsız misli ile değiştirilmesini satıcıdan talep edebilir. Satıcı, tüketicinin talebini reddedemez. Bu talebin yerine getirilmemesi durumunda satıcı, üretici ve ithalatçı müteselsilen sorumludur.

6-Malin tamir süresi 20 iş gününü geçemez. Bu süre, garanti süresi içerisinde mala ilişkin arızanın yetkili servis istasyonuna veya satıcıya bildirim tarihi, garanti süresi dışında ise malın yetkili servis istasyonuna teslim tarihinden itibaren başlar.Malin arızasının 10 iş günü içerisinde giderilememesi halinde, üretici veya ithalatçı malın tamiri tamamlanıncaya kadar, benzer özelliklere sahip başka bir malı tüketicinin kullanımına tahsis etmek zorundadır. Malın garanti süresi içerisinde arızalanması durumunda, tamirde geçen süre garanti süresine eklenir.

7-Malin kullanma kılavuzunda yer alan hususlara aykırı kullanılmasından kaynaklanan arızalar garanti kapsamı dışındadır.

8-Tüketici, garantiden doğan haklarının kullanılması ile ilgili olarak çıkabilecek uyuşmazlıklarda yerleşim yerinin bulunduğu veya tüketici işleminin yapıldığı yerdeki Tüketici Hakem Heyetine veya Tüketici Mahkemesine başvurabilir.

9-Satıcı tarafından bu Garanti Belgesinin verilmemesi durumunda, tüketici Gümrük ve Ticaret Bakanlığı Tüketicinin Korunması ve Piyasa Gözetimi Genel Müdürlüğüne başvurabilir.

Garanti Belgesi

ÜRETİCİ FİRMA

ÜNVAN : DJI
ADRES : 4th Floor, West Wing, Skyworth
Semiconductor Design Building, No.18 Gaoxin
South 4th Ave, Nanshan District, Shenzhen,
China, 518057
TEL : +86 0755 26656677

İTHALATÇI FİRMA / YETKİLİ TEKNİK SERVİS:

ÜNVANI : KARFO KARACASULU DIŞ TİCARET A.Ş.
ADRESİ : Hoca Paşa Mah. Ebusuud Cad. No:41 Sirkeci,
İSTANBUL 34110

TEL : 0212 4556700
FAKS : 0212 5224343

GARANTİ SÜRESİ : 2 YIL

ÜRETİCİ FİRMA

DJI

4th Floor, West Wing, Skyworth Semiconductor
Design Building,
No.18 Gaoxin South 4th Ave, Nanshan District,
Shenzhen,
China, 518057
TEL: +86 0755 26656677

YETKİLİ TEKNİK SERVİS

KARFO KARACASULU DIŞ TİC. A.Ş.
Hoca Paşa Mah. Ebusuud Cad. No:41
Sirkeci, İstanbul 34110
Tel: +90 212 455 67 00

İTHALATÇI FİRMA

KARFO KARACASULU DIŞ TİC. A.Ş.
Hoca Paşa Mah. Ebusuud Cad. No:41
Sirkeci, İstanbul 34110
Tel: +90 212 455 67 00

SİZİN İÇİN BURADAYIZ



İletişim
DJI DESTEK

Bu içerik değiştirilebilir.



<https://www.dji.com/osmo-action-4/downloads>

Bu doküman hakkında sorularınız varsa, lütfen **DocSupport@dji.com** adresine bir mesaj göndererek DJI ile iletişime geçin.

DJI ve OS MO, DJI'nin ticari markalarıdır.
Telif Hakkı © 2023 DJI OS MO Tüm Hakları Saklıdır.